

Кабинет руководителя "LINE"

Основные цвета: Дуб светлый, Дуб серый

Цвета металлокаркаса: Белый, Черный графит

Регион: Москва / Санкт-Петербург

Цены в рублях на 12.02.2024

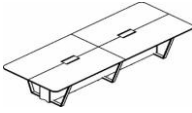
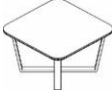

Изображение	Артикул	Габаритные размеры	Описание	Вес (кг)	Объем (м.куб.)	Цена
Столы руководителя						
	СФ-571101.1* СФ-571102.1**	2225x900x762	Столешница комбинированная, общая толщина - 37 мм. Верхняя часть из МДФ т.12мм, покрытие - шпон. Нижняя часть из окрашенного МДФ т.25мм, имеет фрезерованный скос по внешнему краю. Каркас тумбы из ЛДСП т.18мм, кромка ABS т.0.8мм. Декоративные боковые стенки и задняя стенка тумбы - из МДФ т.12мм, покрытие - шпон. Фасады тумб - фрезерованное МДФ т.19мм, покрытие - шпон, декоративные вставки - покрытие цветной эмалью. Ящики из ЛДСП, скрытые шариковые направляющие полного выдвижения с системой открывания "push to open". Опоры из металла 20x60 мм, толщина металла 1,5 мм, покрытие порошковой краской. Столешницы оснащены встраиваемым блоком розеток, корпус блока - алюминий, дополнен крышкой и защитными щеточками. Внутри блока - сетевые розетки, USB и сетевые порты.	118,85	0,178	285 515,36
	СФ-571201.1* СФ-571202.1**	2225x1800x762	Столешница комбинированная, общая толщина - 37 мм. Верхняя часть из МДФ т.12мм, покрытие - шпон. Нижняя часть из окрашенного МДФ т.25мм, имеет фрезерованный скос по внешнему краю. Каркас тумбы из ЛДСП т.18мм, кромка ABS т.0.8мм. Декоративные боковые стенки и задняя стенка тумбы - из МДФ т.12мм, покрытие - шпон. Фасады тумб - фрезерованное МДФ т.19мм, покрытие - шпон, декоративные вставки - покрытие цветной эмалью. Ящики из ЛДСП, скрытые шариковые направляющие полного выдвижения с системой открывания "push to open". Опоры из металла 20x60 мм, толщина металла 1,5 мм, покрытие порошковой краской. Столешницы оснащены встраиваемым блоком розеток, корпус блока - алюминий, дополнен крышкой и защитными щеточками. Внутри блока - сетевые розетки, USB и сетевые порты.	155,16	0,328	357 646,26
Брифинг-приставки						
	СФ-573409.1	920x810x762	Столешница комбинированная, общая толщина - 37 мм. Верхняя часть из МДФ т.12мм, покрытие - шпон. Нижняя часть из окрашенного МДФ т.25мм, имеет фрезерованный скос по внешнему краю. Опоры из металла 20x60 мм, толщина металла 1,5 мм, покрытие порошковой краской.	23,90	0,04	67 210,69
	СФ-573415.1	1520x810x762	Столешница комбинированная, общая толщина - 37 мм. Верхняя часть из МДФ т.12мм, покрытие - шпон. Нижняя часть из окрашенного МДФ т.25мм, имеет фрезерованный скос по внешнему краю. Опоры из металла 20x60 мм, толщина металла 1,5 мм, покрытие порошковой краской.	38,63	0,06	96 992,13
Фронтальная панель						
	СФ-577601* СФ-577602**	1413x19x340	Фронтальная панель для прямого и углового столов руководителя. Изготовлена из МДФ т.19мм, покрытие - шпон. Металлические кронштейны, цвет - белый, черный графит.	7,94	0,016	33 913,96
	СФ-577611* СФ-577612**	1446x518x633	Комплект фронтальных панелей для прямого и углового столов руководителя. Изготовлена из МДФ т.19мм, покрытие - шпон. Металлические кронштейны, цвет - белый, черный графит.	18,63	0,06	67 830,86
Тумбы						
	СФ-572101	1030x430x814	Комод с распашными дверями. Каркас из ЛДСП т.18мм, кромка ABS т.0.8мм. Декоративные боковые стенки тумбы - из МДФ т.12мм, покрытие - шпон. Фасады - из МДФ т.19мм, покрытие - шпон, с декоративным фигурным рисунком. Ящики из ЛДСП, скрытые шариковые направляющие полного выдвижения с системой открывания "push to open".	58,47	0,1	110 675,58
	СФ-572102	1030x430x814	Комод с распашной дверью и четырьмя выдвижными ящиками. Каркас из ЛДСП т.18мм, кромка ABS т.0.8мм. Декоративные боковые стенки тумбы - из МДФ т.12мм, покрытие - шпон. Фасады - из МДФ т.19мм, покрытие - шпон, с декоративным фигурным рисунком. Ящики из ЛДСП, скрытые шариковые направляющие полного выдвижения с системой открывания "push to open".	70,28	0,117	142 803,97
	СФ-572103	1300x430x645	Комод с распашной дверью и двумя выдвижными ящиками. Каркас из ЛДСП т.18мм, кромка ABS т.0.8мм. Декоративные боковые стенки тумбы - из МДФ т.12мм, покрытие - шпон. Фасады - из МДФ т.19мм, покрытие - шпон, с декоративным фигурным рисунком. Ящики из ЛДСП, скрытые шариковые направляющие полного выдвижения с системой открывания "push to open".	67,86	0,17	122 402,98

Столы для заседаний

	СФ-571722.1	2200x1340x754	<p>Столешница комбинированная, общая толщина - 37 мм. Верхняя часть из МДФ т.12мм, покрытие - шпон. Нижняя часть из окрашенного МДФ т.25мм, имеет фрезерованный скос по внешнему краю. Опоры комбинированные: из короба ЛДСП и металла 20x60 мм, толщина металла 1,5 мм, покрытие порошковой краской. Столы оснащены встраиваемым блоком розеток, корпус блока - алюминий, дополнен крышкой и защитными щеточками. Внутри блока - сетевые розетки, USB и сетевые порты.</p>	137,9	0,21	316 665,00
	СФ-571734.1	3460x1340x754		225,81	0,335	528 137,50
Стол журнальный						
	СФ-571608.1	750x750x500	<p>Столешница комбинированная, общая толщина - 37 мм. Верхняя часть из МДФ т.12мм, покрытие - шпон. Нижняя часть из окрашенного МДФ т.25мм, имеет фрезерованный скос по внешнему краю. Опоры из металла 20x60 мм, толщина металла 1,5 мм, покрытие порошковой краской.</p>	23,54	0,03	70 765,65

* Правое исполнение

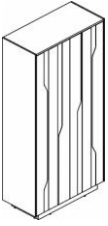
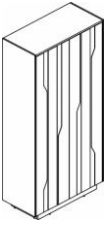
** Левое исполнение

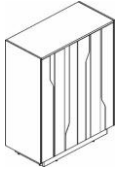
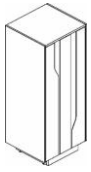
Изображение	Артикул	Габаритные размеры	Описание	Вес (кг)	Объем (м.куб.)	Цена
Шкаф для одежды						
	СФ-574401	900x430x2100	Каркас из ЛДСП т.18мм, кромка ABS т.0,8мм, задняя стенка из ЛДСП т.18мм. Наружная декоративная обкладка из МДФ т.12мм, покрытие - шпон. Фасады - из МДФ т.19мм, покрытие - шпон, с декоративным фигурным рисунком. Открывание фасадов - система "Push to Open". Каркас шкафа устанавливается на цокольной коробке. Регулируемые опоры, диапазон регулировок от 0 до 12мм. Комплектуется выдвижной штангой.	120,15	0,257	218 031,33
Шкафы высокие						
	СФ-574204	900x430x2100	Каркас из ЛДСП т.18мм, кромка ABS т.0,8мм, задняя стенка из ЛДСП т.18мм. Наружная декоративная обкладка из МДФ т.12мм, покрытие - шпон. Фасады - из МДФ т.19мм, покрытие - шпон, с декоративным фигурным рисунком. Открывание фасадов - система "Push to Open". Каркас шкафа устанавливается на цокольной коробке. Регулируемые опоры, диапазон регулировок от 0 до 12мм.	119,94	0,257	215 480,10
	СФ-574203	464x430x2100		82,32	0,23	157 849,74
Шкафы средние						
	СФ-574202	900x430x1305	Каркас из ЛДСП т.18мм, кромка ABS т.0,8мм, задняя стенка из ЛДСП т.18мм. Наружная декоративная обкладка из МДФ т.12мм, покрытие - шпон. Фасады - из МДФ т.19мм, покрытие - шпон, с декоративным фигурным рисунком. Открывание фасадов - система "Push to Open". Каркас шкафа устанавливается на цокольной коробке. Регулируемые опоры, диапазон регулировок от 0 до 12мм.	77,65	0,216	156 577,06
	СФ-574201	464x430x1305		53,57	0,156	111 692,54

Комбинации элементов

Кабинет руководителя LINE

Комбинация №1

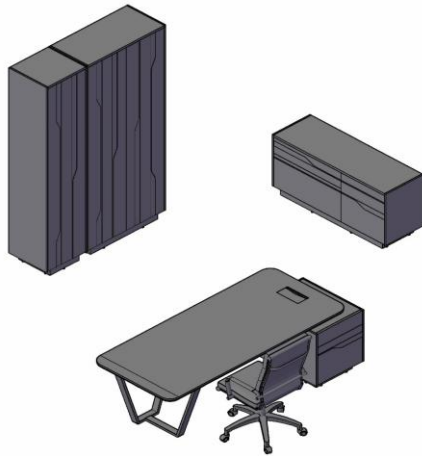

Цена: 783 799,41

Наименование/Артикул

Цена

Стол руководителя СФ-571101.1	285 515,36
Тумба СФ-572103	122 402,98
Шкаф для одежды СФ-574401	218 031,33
Шкаф для документов СФ-574203	157 849,74

Кабинет руководителя LINE

Комбинация №2

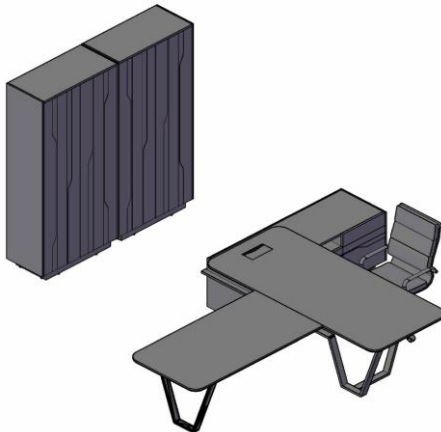

Цена: 888 149,82

Наименование/Артикул

Цена

Стол руководителя СФ-571201.1	357 646,26
Брифинг-приставка СФ-573415.1	96 992,13
Шкаф для одежды СФ-574401	218 031,33
Шкаф для документов СФ-574204	215 480,10

Кабинет руководителя LINE

Комбинация №3

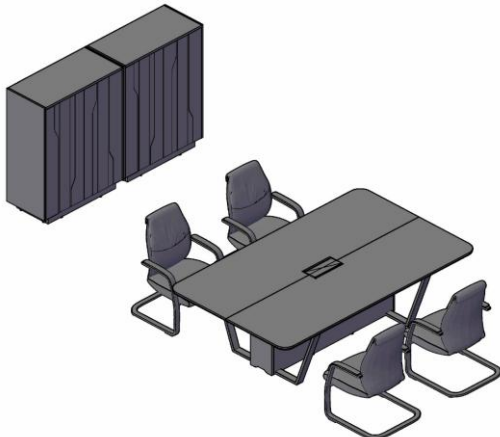

Цена: 629 819,12

Наименование/Артикул

Цена

Стол для переговоров СФ-571722.1	316 665,00
Шкаф средний СФ-574202	156 577,06
Шкаф средний СФ-574202	156 577,06

Стол рабочий прямой с опорной тумбой СФ-571101.1(R), СФ-571102.1(L)

Крышка стола составная из двух плит МДФ:

- верхний слой – плита МДФ толщиной 12 мм, облицована шпоном и покрыта акриловым матовым лаком с добавкой блокатора ультрафиолетовых лучей, наносится в 2 слоя. Пора открытая.

- нижний слой – плита МДФ толщиной 25 мм, окрашенная эмалью в 2 слоя, имеет фрезерованный скос по внешнему контуру под углом 45 градусов.

Стол установлен на металлическую опору. Металлическая опора имеет изгибы с внешним радиусом 20 мм и угловым сварным соединением с внутренней стороны. Опоры с регулировкой по высоте: 0 - 12 мм. Опора покрыта полимерной порошковой краской с эффектом «муар». Опора составная из двух частей. Узел соединения – скрытый.

Каркас опорной тумбы изготовлен из ДСП 18 мм. Боковые и задняя декоративные панели – плита МДФ толщиной 12 мм, облицована шпоном. Фасады – плита МДФ 19 мм, облицованная шпоном. На лицевой части некоторых фасадов нанесен декоративный фигурный рисунок по технологии фрезерования поверхности с окрашиванием фрезерованной части цветной эмалью в цвет уникдекора. В основании каркаса опорной тумбы установлена цокольная коробка из плиты ДСП 18 мм. Опоры тумбы имеют регулировку по высоте: 0 - 12 мм.

Выдвижные ящики тумб изготовлены из ДСП толщиной 12 мм. Все выдвижные ящики установлены на скрытых шариковых направляющих полного выдвижения системы «push to open».

В столешницу встраивается блок розеток Asa Plastici с откидной крышкой и серой щеточкой. В блоке находятся две сетевые розетки, USB и сетевые порты.

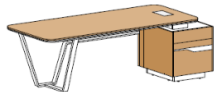

Стол рабочий угловой с распашными дверями и выдвижными ящиками СФ-571201.1(R), СФ-571202.1(L)

Крышка стола составная из двух плит МДФ:

- верхний слой – плита МДФ толщиной 12 мм, облицована шпоном и покрыта акриловым матовым лаком с добавкой блокатора ультрафиолетовых лучей, наносится в 2 слоя. Пора открытая.

- нижний слой – плита МДФ толщиной 25 мм, окрашенная эмалью в 2 слоя, имеет фрезерованный скос по внешнему контуру под углом 45 градусов.

Стол установлен на металлическую опору. Металлическая опора имеет изгибы с внешним радиусом 20 мм и угловым сварным соединением с внутренней стороны. Опоры с регулировкой по высоте: 0 - 12 мм. Опора покрыта полимерной порошковой краской с эффектом «муар». Опора составная из двух частей. Узел соединения – скрытый.

Каркас опорной тумбы изготовлен из ДСП 18 мм. Боковые и задняя декоративные панели – плита МДФ толщиной 12 мм, облицована шпоном. Фасады – плита МДФ 19 мм, облицованная шпоном. На лицевой части некоторых фасадов нанесен декоративный фигурный рисунок по технологии фрезерования поверхности с окрашиванием фрезерованной части цветной эмалью в цвет уникдекора. В основании каркаса опорной тумбы установлена цокольная коробка из плиты ДСП 18 мм. Опоры тумбы имеют регулировку по высоте: 0 - 12 мм. В распашных фасадах тумбы применяется петля системы «push to open».

Выдвижные ящики тумб изготовлены из ДСП толщиной 12 мм. Все выдвижные ящики установлены на скрытых шариковых направляющих полного выдвижения системы «push to open».

В столешницу встраивается блок розеток Asa Plastici с откидной крышкой и серой щеточкой. В блоке находятся две сетевые розетки, USB и сетевые порты.

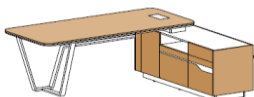

Брифинг (стол приставной) СФ-573409.1, СФ-573415.1

Габаритные размеры: 920x810x762 – для размещения 2-3 посетителей.

Габаритные размеры: 1520x810x762 – для размещения 4-5 посетителей.

Крышка стола приставного составная из двух плит МДФ:

- верхний слой – плита МДФ толщиной 12 мм, облицована шпоном и покрыта акриловым матовым лаком с добавкой блокатора ультрафиолетовых лучей, наносится в 2 слоя. Пора открытая.

- нижний слой – плита МДФ толщиной 25 мм, окрашенная эмалью в 2 слоя, имеет фрезерованный скос по внешнему контуру под углом 45 градусов.

Брифинг установлен на металлическую опору. Металлическая опора имеет изгибы с внешним радиусом 20 мм и угловым сварным соединением с внутренней стороны. Опоры с регулировкой по высоте: 0 - 12 мм. Опора покрыта полимерной порошковой краской с эффектом «муар». Брифинг крепится к рабочему столу снизу на шурупах при помощи 3-х стальных соединительных пластин-накладок.

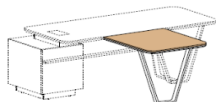

Экран стола СФ-577601(R), СФ-577602(L)

Предусмотрен правый (изображен) и левый вариант исполнения, крепление к столу на металлических кронштейнах.

Кронштейны покрыты полимерной порошковой краской с эффектом «муар» в цвет металлического каркаса. Экран изготовлен из плиты МДФ 19 мм, облицованной шпоном.

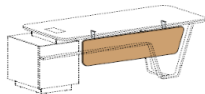

Экран стола СФ-577611(R), СФ-577612(L)

Предусмотрен правый (изображен) и левый вариант исполнения, крепление к столу на металлических кронштейнах.

Кронштейны покрыты полимерной порошковой краской с эффектом «муар» в цвет металлического каркаса. Экран изготовлен из плиты МДФ 19 мм, облицованной шпоном.

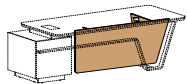

Столы для переговоров (заседаний) СФ-571722.1, СФ-571734.1

Два варианта, с габаритными размерами:

2200x1340x754 мм – для размещения 6-8 человек

3460x1340x754 мм – для размещения 10-12 человек

Крышка стола составная из двух плит МДФ:

- верхний слой – плита МДФ толщиной 12 мм, облицована шпоном и покрыта акриловым матовым лаком с добавкой блокатора ультрафиолетовых лучей, наносится в 2 слоя. Пора открытая.

- нижний слой – плита МДФ толщиной 25 мм, окрашенная эмалью в 2 слоя, имеет фрезерованный скос по внешнему контуру под углом 45 градусов.

Опоры столов комбинированные: опорные короба из ДСП и металлические опоры. Металлическая опора имеет изгибы с внешним радиусом 20 мм и угловым сварным соединением с внутренней стороны. Опоры с регулировкой по высоте: 0-12 мм.

Опора покрыта полимерной порошковой краской с эффектом «муар». Опорный короб из плиты ДСП 18 мм. Торцевые стенки короба имеют внизу специальный лекальный вырез для подводки коммуникаций к врезному в столешницу блоку розеток.

Крепление боковых стенок к каркасу опорного короба быстросъемное при помощи системы крепления KeKu. Столы для переговоров оснащены встраиваемым в центральную часть столешницы блоком розеток Asa Plastici со сдвижной в двух направлениях крышкой и серыми щеточками. В блоке находятся три сетевые розетки, USB и сетевые порты. Количество блоков в столах для переговоров: В столе размером 2200x1340x754 мм предусмотрен врезной блок в количестве 1шт., в столе



Журнальный стол СФ-571608.1



Крышка стола составная из двух плит МДФ:

- верхний слой – плита МДФ толщиной 12 мм, облицована шпоном и покрыта акриловым матовым лаком с добавкой блокатора ультрафиолетовых лучей, наносится в 2 слоя. Пора открытая.

- нижний слой – плита МДФ толщиной 25 мм, окрашенная эмалью в 2 слоя, имеет фрезерованный скос по внешнему контуру под углом 45 градусов.

Металлическая опора имеет изгибы с внешним радиусом 20 мм и угловым сварным соединением с внутренней стороны. Опоры с регулировкой по высоте: 0 - 12 мм. Покрыта полимерной порошковой краской с эффектом «муар». Опора составная из двух частей. Узел соединения – скрытый.

Комод с распашными дверями СФ-572101

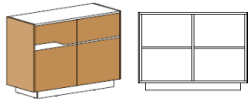

Правого/левого варианта не предусмотрено.

Внутренний каркас – ламинированная ДСП 18 мм, кромка ABS 0,8 мм. Наружные декоративные боковые панели – плита МДФ 12 мм, облицованная шпоном, кромка – натуральный шпон. Задняя стенка – плита ДСП 18 мм. В основании каркасов установлена цокольная коробка из плиты ДСП 18 мм. Опоры комода имеют регулировку по высоте: 0 - 12 мм. Двери - плита МДФ 19 мм, облицованная натуральным шпоном. На лицевой части фасадов нанесен декоративный фигурный рисунок по технологии фрезерования поверхности с окрашиванием фрезерованной части цветной эмалью в цвет унисдекора. Для открывания дверей применяются петли системы «push to open».

Шпонированные элементы покрыты акриловым матовым лаком с добавкой блокатора ультрафиолетовых лучей, наносится в 2 слоя. Пора открытая.

Комод с распашной дверью и четырьмя выдвижными ящиками СФ-572102

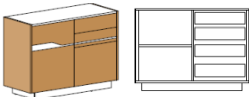

Правого/левого варианта не предусмотрено.

Внутренний каркас – ламинированная ДСП 18 мм, кромка ABS 0,8 мм. Наружные декоративные боковые панели – плита МДФ 12 мм, облицованная шпоном, кромка – натуральный шпон. Задняя стенка – плита ДСП 18 мм. В основании каркасов установлена цокольная коробка из плиты ДСП 18 мм. Опоры комода имеют регулировку по высоте: 0 - 12 мм. Двери - плита МДФ 19 мм, облицованная натуральным шпоном. На лицевой части фасадов нанесен декоративный фигурный рисунок по технологии фрезерования поверхности с окрашиванием фрезерованной части цветной эмалью в цвет унисдекора. Для открывания распашной двери применяются петли системы «push to open».

Выдвижные ящики изготовлены из ДСП толщиной 12 мм. Четыре выдвижных ящика установлены на скрытых шариковых направляющих полного выдвижения системы «push to open».

Шпонированные элементы покрыты акриловым матовым лаком с добавкой блокатора ультрафиолетовых лучей, наносится в 2 слоя. Пора открытая.

Комод с распашной дверью и двумя выдвижными ящиками СФ-572103

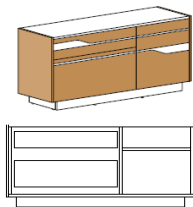

Правого/левого варианта не предусмотрено.

Внутренний каркас – ламинированная ДСП 18 мм, кромка ABS 0,8 мм. Наружные декоративные боковые панели – плита МДФ 12 мм, облицованная шпоном, кромка – натуральный шпон. Задняя стенка – плита ДСП 18 мм. В основании каркасов установлена цокольная коробка из плиты ДСП 18 мм. Опоры комода имеют регулировку по высоте: 0 - 12 мм. Двери - плита МДФ 19 мм, облицованная натуральным шпоном. На лицевой части фасадов нанесен декоративный фигурный рисунок по технологии фрезерования поверхности с окрашиванием фрезерованной части цветной эмалью в цвет унисдекора. Для открывания распашной двери применяются петли «push to open».

Выдвижные ящики изготовлены из ДСП толщиной 12 мм. Два выдвижных ящика установлены на скрытых шариковых направляющих полного выдвижения системы «push to open».

Шпонированные элементы покрыты акриловым матовым лаком с добавкой блокатора ультрафиолетовых лучей, наносится в 2 слоя. Пора открытая.

Шкаф-гардероб на 5 уровней, широкий СФ-574401

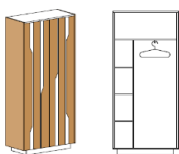

Внутренний каркас – ламинированная ДСП 18 мм, кромка ABS 0,8 мм. Наружные декоративные боковые панели – плита МДФ 12 мм, облицованная шпоном, кромка – натуральный шпон. Задняя стенка – плита ДСП 18 мм. В основании каркасов установлена цокольная коробка из плиты ДСП 18 мм. Опоры шкафа имеют регулировку по высоте: 0 - 12 мм.

Двери - плита МДФ 19 мм, облицованная натуральным шпоном. На лицевой части фасада нанесен декоративный фигурный рисунок по технологии фрезерования поверхности с окрашиванием фрезерованной части цветной эмалью в цвет унисдекора. Для открывания распашной двери применяются петли системы «push to open».

Укомплектован выдвижной вешалкой.

Шпонированные элементы покрыты акриловым матовым лаком с добавкой блокатора ультрафиолетовых лучей, наносится в 2 слоя. Пора открытая.

Шкаф закрытый на 5 уровней, узкий СФ-574203, широкий СФ-574204

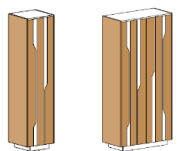

Узкий - универсальный, правый/левый вариант за счет универсальной присадки на двери и боковых стенках.

Внутренний каркас – ламинированная ДСП 18 мм, кромка ABS 0,8 мм. Наружные декоративные боковые панели – плита МДФ 12 мм, облицованная шпоном, кромка – натуральный шпон. Задняя стенка – плита ДСП 18 мм. В основании каркасов установлена цокольная коробка из плиты ДСП 18 мм. Опоры шкафа имеют регулировку по высоте: 0 - 12 мм. Двери - плита МДФ 19 мм, облицованная натуральным шпоном. На лицевой части фасада нанесен декоративный фигурный рисунок по технологии фрезерования поверхности с окрашиванием фрезерованной части цветной эмалью в цвет унисдекора. Для открывания распашной двери применяются петли системы «push to open».

Шпонированные элементы покрыты акриловым матовым лаком с добавкой блокатора ультрафиолетовых лучей, наносится в 2 слоя. Пора открытая.

Шкаф закрытый на 3 уровня, узкий СФ-574201, широкий СФ-574202

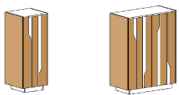

Узкий - универсальный, правый/левый вариант за счет универсальной присадки на двери и боковых стенках.

Внутренний каркас – ламинированная ДСП 18 мм, кромка ABS 0,8 мм. Наружные декоративные боковые панели – плита МДФ 12 мм, облицованная шпоном, кромка – натуральный шпон. Задняя стенка – плита ДСП 18 мм. В основании каркасов установлена цокольная коробка из плиты ДСП 18 мм. Опоры шкафа имеют регулировку по высоте: 0 - 12 мм. Двери - плита МДФ 19 мм, облицованная натуральным шпоном. На лицевой части фасада нанесен декоративный фигурный рисунок по технологии фрезерования поверхности с окрашиванием фрезерованной части цветной эмалью в цвет унисдекора. Для открывания распашной двери применяются петли системы «push to open».

Шпонированные элементы покрыты акриловым матовым лаком с добавкой блокатора ультрафиолетовых лучей, наносится в 2 слоя. Пора открытая.

Блок розеток к столам для переговоров

Блок розеток Asa Plastici со сдвижной в двух направлениях крышкой и серыми щеточками. В блоке находятся три сетевые розетки, USB и сетевые порты.



Блок розеток к рабочим столам

Блок розеток Asa Plastici с откидной крышкой и серой щеточкой. В блоке находятся две сетевые розетки, USB и сетевые порты.

