

**Прайс-лист на столы серии "YALTA"**

**ОПИСАНИЕ СЕРИИ:**

Опоры/столешницы столов, приставки - ЛДСП 36 мм. Царги столов - ЛДСП 18 мм.

Кромка ПВХ толщиной 0,4 мм и 2 мм.

Цвета ЛДСП: Вяз Благородный, Акация Лорка, Снежная патина.

Цвета металлических опор: Черный, Белый, Антрацит, Серый, Латте, Капучино.

По покраске изделий из металла (от 10 шт) в любой цвет по RAL, обратитесь к вашему менеджеру.

Стол устанавливается на регулируемые опоры - МБ.

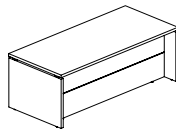
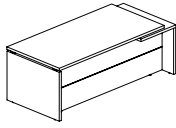
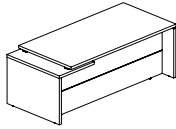
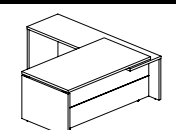
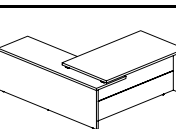
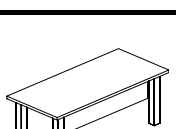
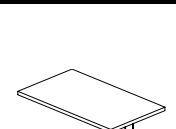
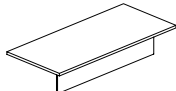
№	Артикул	Наименование	Размеры Ш*Г*В, (мм)	Изображение	Цена, (руб.)
<b>СТОЛЫ РУКОВОДИТЕЛЯ</b>					
1	LT.A-14	Стол руководителя прямой	1400*900*750		19 647
2	LT.A-16	Стол руководителя прямой	1600*900*750		22 707
3	LT.A-18	Стол руководителя прямой	1800*900*750		25 251
4	LT.A-20	Стол руководителя прямой	2000*900*750		26 784
5	LT.B-18 (L)	Стол руководителя прямой, левый	1800*900*750		28 998
6	LT.B-20 (L)	Стол руководителя прямой, левый	2000*900*750		30 741
7	LT.B-22 (L)	Стол руководителя прямой, левый	2200*900*750		33 471
8	LT.B-18 (R)	Стол руководителя прямой, правый	1800*900*750		28 998
9	LT.B-20 (R)	Стол руководителя прямой, правый	2000*900*750		30 741
10	LT.B-22 (R)	Стол руководителя прямой, правый	2200*900*750		33 471
11	LT.C-18 (L)	Стол руководителя угловой, левый	1800*2000*750		39 732
12	LT.C-20 (L)	Стол руководителя угловой, левый	2000*2000*750		41 432
13	LT.C-22 (L)	Стол руководителя угловой, левый	2200*2000*750		45 008
14	LT.C-18 (R)	Стол руководителя угловой, правый	1800*2000*750		39 732
15	LT.C-20 (R)	Стол руководителя угловой, правый	2000*2000*750		41 432
16	LT.C-22 (R)	Стол руководителя угловой, правый	2200*2000*750		45 008
17	LT.D-18.1	Стол руководителя прямой	1800*900*750		35 217
18	LT.D-20.1	Стол руководителя прямой	2000*900*750		36 566
19	M-LT.D-18.1	Стол руководителя (опоры - нерж.сталь)	1800*900*750		51 417
20	M-LT.D-20.1	Стол руководителя (опоры - нерж.сталь)	2000*900*750		52 766
<b>БРИФИНГ ПРИСТАВКИ</b>					
19	LT.BR-1	Брифинг-приставка	800*700*750		10 929
20	LT.BR-2	Брифинг-приставка	1200*700*750		12 714
21	LT.BR-3	Брифинг-приставка	1000*600*750		11 898
22	M-LT.BR-1	Брифинг-приставка (опоры - нерж.сталь)	800*700*750		14 979
23	M-LT.BR-2	Брифинг-приставка (опоры - нерж.сталь)	1200*700*750		16 764
24	M-LT.BR-3	Брифинг-приставка (опоры - нерж.сталь)	1000*600*750		15 948
<b>НАБОРНЫЕ ЭЛЕМЕНТЫ СТОЛОВ РУКОВОДИТЕЛЯ</b>					
25	LT.D-18	Столешница + царга	1800x900x750		11 913
26	LT.D-20	Столешница + царга	2000x900x750		13 262

27	LT-710	Опора стола	100*100*714		<b>5 826</b>
28	M-LT-710	Опора стола (нерж.сталь)	100*100*714		<b>9 876</b>

**Прайс-лист на переговорные столы серии "YALTA"**

**ОПИСАНИЕ СЕРИИ:**

Опоры/столешницы столов, приставки - ЛДСП 36 мм. Царги столов - ЛДСП 18 мм.



Кромка ПВХ толщиной 0,4 мм и 2 мм.

Цвета ЛДСП: Акация Лорка, Вяз Благородный, Снежная Патина.

Цвета металлических опор: Черный, Белый, Антрацит, Серый, Латте, Капучино.

По согласованию с менеджером изделия из металла могут быть покрашены в любой цвет по RAL.

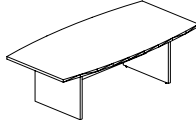
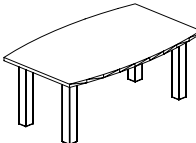
Стол устанавливаются на регулируемые опоры - М6.

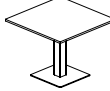
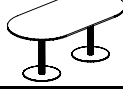
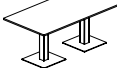
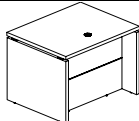
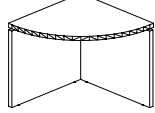
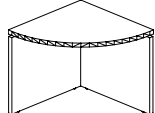
№	Артикул	Наименование	Размеры Ш*Г*В, (мм)	Изображение	Цена, (руб.)
<b>ПЕРЕГОВОРНЫЕ СТОЛЫ</b>					
1	LT.SP-1	Стол переговорный	2400*1200*750		28 272
2	LT.SP-2	Стол переговорный	2400*1200*750		43 910
3	LT.SP-3	Стол переговорный	1800*1100*750		38 757
4	M-LT.SP-2	Стол переговорный (опоры - нерж.сталь)	2400*1200*750		60 110
5	M-LT.SP-3	Стол переговорный (опоры - нерж.сталь)	1800*1100*750		54 957
6	VR.SP-5-90.1 *	Стол круглый	900*900*750		
7	VR.SP-5-90.2 *	Стол квадратный	900*900*750		18 522
8	VR.SP-5-180.1 *	Стол овальный	1800*900*750		34 373
9	VR.SP-5-180.2 *	Стол прямоугольный	1800*900*750		36 767
<b>НАБОРНЫЕ ПЕРЕГОВОРНЫЕ СТОЛЫ</b>					
10	LT.SPS	Стол прямой	1000*800*750		14 808
11	LT.SPU (L)	Угловой элемент левый	800*800*750		13 016
12	LT.SPU (R)	Угловой элемент правый	800*800*750		13 016

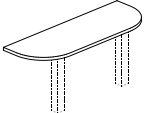
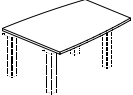
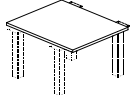
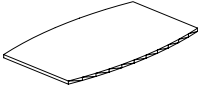
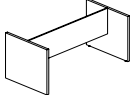
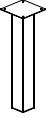
13	LT.SPO	Приставной элемент (цена указана без опор)	1700*600*36		<b>8 673</b>
14	LT.SO	Столешница завершающая т (цена указана без опор)	1600*1200*36		<b>11 094</b>
15	LT.SV	Столешница завершающая/проходная (цена указана без опор)	1000*1200*36		<b>9 945</b>
16	LT.SS	Столешница (цена указана без опор)	2400*1200*36		<b>20605,5</b>
17	LT.SM	Столешница (цена указана без опор)	1800*1100*36		<b>15453</b>
18	LT.PP	Опоры и царга для LT-SP1	1600*800*714		<b>7666,5</b>
19	LT-710	Опора стола	100*100*714		<b>5826</b>
20	M-LT-710	Опора стола (нерж.сталь)	100*100*714		<b>9876</b>

\* - толщина столешницы 22 мм

Измененен: 19.02.2024

**Прайс-лист на журнальные и пристенные столы серии "YALTA"**

**ОПИСАНИЕ СЕРИИ:**

Опоры/столешницы столов, приставки - ЛДСП 36 мм. Царги столов - ЛДСП 18 мм.

Кромка ПВХ толщиной 0,4 мм и 2 мм.

Цвета ЛДСП: Акация Лорка, Вяз Благородный, Снежная Пatina.

Цвета металлических опор: Черный, Белый, Антрацит, Серый, Латте, Капучино.

По согласованию с менеджером изделия из металла могут быть покрашены в любой цвет по RAL.

Стол устанавливаются на регулируемые опоры - М6.

№	Артикул	Наименование	Размеры Ш*Г*В, (мм)	Изображение	Цена, (руб.)
---	---------	--------------	---------------------	-------------	--------------

**ПРИСТЕННЫЕ СТОЛЫ**

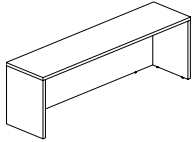
1	LT.PS-18	Стол пристенный	1800*550*750		15 326
2	LT.PS-20	Стол пристенный	2000*550*750		16 593
3	LT.PS-22	Стол пристенный	2200*550*750		17 868

**ЖУРНАЛЬНЫЕ СТОЛЫ**

4	LT.J	Стол журнальный прямоугольный	900*550*450		10 200
5	VR.SP-5-60.1G *	Стол журнальный круглый	600*600*450		10 836
6	VR.SP-5-60.2G *	Стол журнальный квадратный	600*600*450		11 549

\* - толщина столешницы 22 мм

Измененен: 19.02.2024

**Прайс-лист на тумбы серии "YALTA"**

**ОПИСАНИЕ СЕРИИ:**

ЛДСП толщиной 18/22/36 мм.

Кромка ПВХ толщиной 0,4 мм и 2 мм.

Цвета ЛДСП: Акация Лорка, Вяз Благородный, Снежная Пatina.

Топы тумб - ЛДСП 22 мм, остальное ЛДСП 18 мм.

Тумбы устанавливаются на регулируемые опоры - Американка Н = 26 мм.

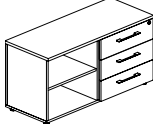
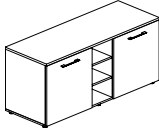
№	Артикул	Наименование	Размеры Ш*Г*В, (мм)	Изображение	Цена, (руб.)
1	LT.TM	Тумба подкатная 3 ящика	550*450*634		16 830
2	LT.TS-2	Тумба стационарная 3 ящика + открытая секция	1096*450*580		19 887
3	LT.TS-5*	Тумба стационарная под фригобар	1504*550*707		25 238

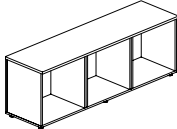
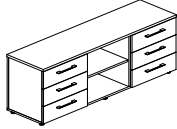
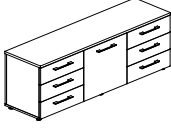
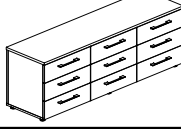
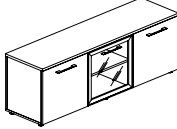
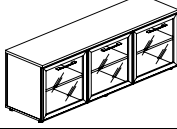
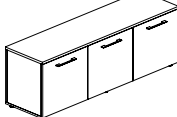

**ТУМБЫ НАБОРНЫЕ 3 СЕКЦИИ**

4	LT.TS 3	Тумба наборная -3 секции	1642*450*580		17 975
5	LT.TS-3.1**	Тумба наборная -3 секции	1642*450*580		36 599
6	LT.TS-3.2**	Тумба наборная -3 секции	1642*450*580		39 194
7	LT.TS-3.3**	Тумба наборная -3 секции	1642*450*580		44 754
8	LT.TS-3.4**	Тумба наборная -3 секции	1642*450*580		31 601
9	LT.TS-3.5**	Тумба наборная -3 секции	1642*450*580		38 657
10	LT.TS-3.6**	Тумба наборная -3 секции	1642*450*580		28 073

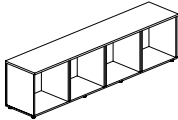
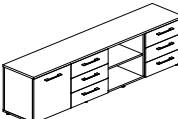
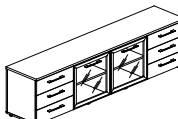
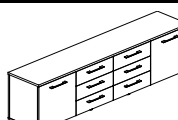
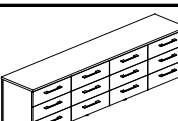
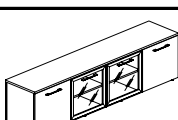
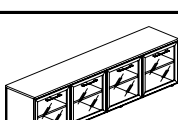
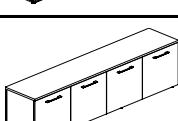
**ТУМБЫ НАБОРНЫЕ 4 СЕКЦИИ**

11	LT.TS 4	Тумба наборная - 4 секции	2188*450*580		<b>22 944</b>
12	LT.TS-4.1**	Тумба наборная - 4 секции	2188*450*580		<b>44 934</b>
13	LT.TS-4.2**	Тумба наборная - 4 секции	2188*450*580		<b>54 585</b>
14	LT.TS-4.3**	Тумба наборная - 4 секции	2188*450*580		<b>47 529</b>
15	LT.TS-4.4**	Тумба наборная - 4 секции	2188*450*580		<b>58 650</b>
16	LT.TS-4.5**	Тумба наборная - 4 секции	2188*450*580		<b>43 464</b>
17	LT.TS-4.6**	Тумба наборная - 4 секции	2188*450*580		<b>50 520</b>
18	LT.TS-4.7**	Тумба наборная - 4 секции	2188*450*580		<b>36 408</b>

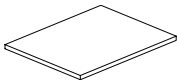
## НАПОЛНЕНИЕ ДЛЯ НАБОРНЫХ ТУМБ

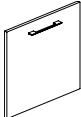
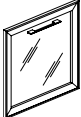
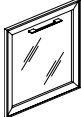
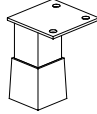
19	LT.ПК	Полка	508*399*18		771
20	LT.УК	Комплект ящиков	542*418*520		8 927
<b>Фасады ЛДСП</b>					
21	LT.D-4 (L)	Фасад ЛДСП левый	520*542*18		2 595
22	LT.D-4 (R)	Фасад ЛДСП правый	520*542*18		2 595
<b>Фасады стекло ЛАКОБЕЛЬ БЕЛЫЙ в раме</b>					
23	LT.S-4 R (L) white	Фасад стекло лакобель белый в раме -левый	520*542*20		6 123
24	LT.S-4 R (R) white	Фасад стекло лакобель белый в раме -правый	520*542*20		6 123
<b>Фасады стекло ЛАКОБЕЛЬ ЧЕРНЫЙ в раме</b>					
25	LT.S-4 R (L) black	Фасад стекло лакобель черный в раме -левый	520*542*20		6 123
26	LT.S-4 R (R) black	Фасад стекло лакобель черный в раме -правый	520*542*20		6 123
<b>ОПОРЫ</b>					
27	NZ 60-100	Опора шкафов и тумб	40*40*100		587

\* Допустимо использование любого холодильника с размерами не более 450\*450\*500 мм.

\*\* При использовании тумбы в качестве самостоятельной позиции отдельно от стола, рекомендуем заказывать алюминиевые опоры NZ 60-100, в количестве 6 штук на 1 тумбу. По умолчанию все тумбы укомплектованы опорами типа - Американка.







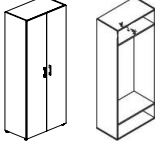
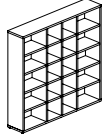
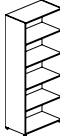
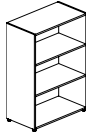
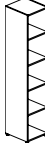
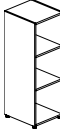
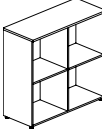

Изменен: 19.02.2024

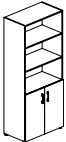
**Прайс-лист на стеллажи и шкафы серии "YALTA"**

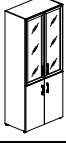
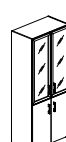
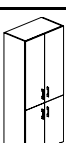
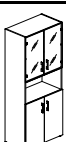
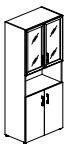
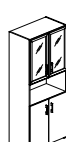
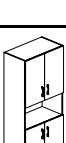
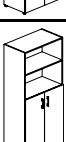
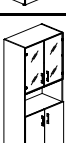
ОПИСАНИЕ СЕРИИ:					
Кромка ПВХ толщиной 0,4 мм и 2 мм.					
Цвета ЛДСП: Акация Лорка, Вяз Благодородный, Снежная Патина.					
Топы стеллажей - ЛДСП 22 мм.					
Каркасы шкафов, двери - ЛДСП 18 мм.					
Шкафы устанавливаются на регулируемые опоры - Американка Н = 27 мм.					
№	Артикул	Наименование	Размеры Ш*Г*В, (мм)	Изображение	Цена, (руб.)
СТЕЛЛАЖИ И ГАРДЕРОБЫ (Устанавливаются на опоры Американка Н = 27 мм)					
1	LT.G2	Гардероб	800*450*1987		22 944
2	LT.STO	Стеллаж	2000*390*2000		61 193
3	LT.ST-1	Стеллаж высокий широкий	800*431*1987		12 750
4	LT.ST-2	Стеллаж низкий широкий	800*431*1195		9 945
5	LT.SU-1	Стеллаж высокий узкий	400*431*1987		9 690
6	LT.SU-2	Стеллаж низкий узкий	400*431*1195		6 890
7	LT.SD-1	Стеллаж квадратный	1098*452*1095		14 277

**ШКАФЫ ВЫСОКИЕ ШИРОКИЕ (Устанавливаются на опоры Американка Н = 27 мм)**

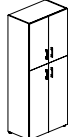
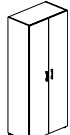
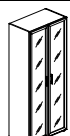

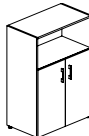
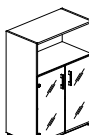
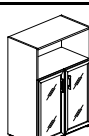
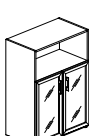
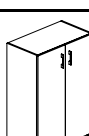
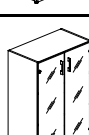

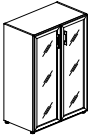
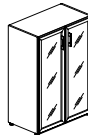



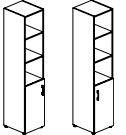
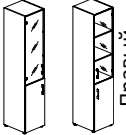
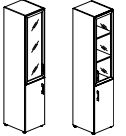
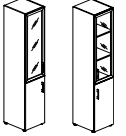
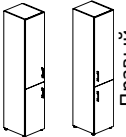
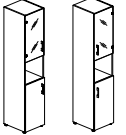
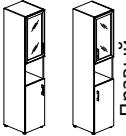
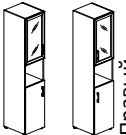

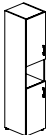
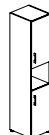
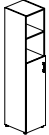

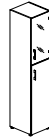
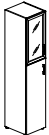

8	LT.ST-1.1	Шкаф высокий широкий (2 низких фасада ЛДСП)	800*450*1987		<b>18 375</b>
9	LT.ST-1.2	Шкаф высокий широкий (2 низких фасада ЛДСП + 2 средних фасада стекло)	800*450*1987		<b>25 326</b>
10	LT.ST-1.2 R	Шкаф высокий широкий (2 низких фасада ЛДСП + 2 средних фасада стекло в раме)	800*450*1987		<b>33 681</b>
11	LT.ST-1.2 R white	Шкаф высокий широкий (2 низких фасада ЛДСП + 2 средних фасада стекло лакобель белое в раме)	800*450*1987		<b>36 477</b>
12	LT.ST-1.2 R black	Шкаф высокий широкий (2 низких фасада ЛДСП + 2 средних фасада стекло лакобель черное в раме)	800*450*1987		<b>36 477</b>
13	LT.ST-1.3	Шкаф высокий широкий (2 низких фасада ЛДСП + 2 средних фасада ЛДСП)	800*450*1987		<b>25 017</b>
14	LT.ST-1.4	Шкаф высокий широкий (2 низких фасада ЛДСП + 2 низких фасада стекло)	800*450*1987		<b>24 297</b>
15	LT.ST-1.4 R	Шкаф высокий широкий (2 низких фасада ЛДСП + 2 низких фасада стекло в раме)	800*450*1987		<b>31 140</b>
16	LT.ST-1.4 R white	Шкаф высокий широкий (2 низких фасада ЛДСП + 2 низких фасада стекло лакобель белое в раме)	800*450*1987		<b>33 009</b>
17	LT.ST-1.4 R black	Шкаф высокий широкий (2 низких фасада ЛДСП + 2 низких фасада стекло лакобель белое в раме)	800*450*1987		<b>33 009</b>
18	LT.ST-1.5	Шкаф высокий широкий (4 низких фасада ЛДСП)	800*450*1987		<b>24 000</b>
19	LT.ST-1.6	Шкаф высокий широкий (2 средних фасада ЛДСП)	800*450*1987		<b>19 392</b>
20	LT.ST-1.7	Шкаф высокий широкий (2 средних фасада ЛДСП + 2 низких фасада стекло)	800*450*1987		<b>25 314</b>

21	LT.ST-1.7 R	Шкаф высокий широкий (2 средних фасада ЛДСП + 2 низких фасада стекло в раме)	800*450*1987		32 157	
22	LT.ST-1.7 R white	Шкаф высокий широкий (2 средних фасада ЛДСП + 2 низких фасада стекло лакобель белое в раме)	800*450*1987		34 026	
23	LT.ST-1.7 R black	Шкаф высокий широкий (2 средних фасада ЛДСП + 2 низких фасада стекло лакобель черное в раме)	800*450*1987		34 026	
24	LT.ST-1.8	Шкаф высокий широкий (2 средних фасада ЛДСП + 2 низких фасада ЛДСП)	800*450*1987		25 017	
25	LT.ST-1.9	Шкаф высокий широкий (2 высоких фасада ЛДСП)	800*450*1987		21 432	
26	LT.ST-1.10 R	Шкаф высокий широкий (2 высоких фасада стекло в раме)	800*450*1987		31 623	
27	LT.ST-1.10 R white	Шкаф высокий широкий (2 высоких фасада стекло лакобель белое в раме)	800*450*1987			35 649
28	LT.ST-1.10 R black	Шкаф высокий широкий (2 высоких фасада стекло лакобель черное в раме)	800*450*1987			35 649
<b>ШКАФЫ СРЕДНИЕ ШИРОКИЕ (Устанавливаются на опоры Американка Н = 27 мм)</b>						
29	LT.ST-2.1	Шкаф средний широкий (2 низких фасада ЛДСП)	800*450*1195		15 570	
30	LT.ST-2.2	Шкаф средний широкий (2 низких фасада стекло)	800*450*1195		15 867	
31	LT.ST-2.2 R	Шкаф средний широкий (2 низких фасада стекло в раме)	800*450*1195			22 710
32	LT.ST-2.2 R white	Шкаф средний широкий (2 низких фасада стекло лакобель белое в раме)	800*450*1195			24 579
33	LT.ST-2.2 R black	Шкаф средний широкий (2 низких фасада стекло лакобель черное в раме)	800*450*1195			24 579
34	LT.ST-2.3	Шкаф средний широкий (2 средних фасада ЛДСП)	800*450*1195		16 587	
35	LT.ST-2.4	Шкаф средний широкий (2 средних фасада стекло)	800*450*1195		16 896	

36	LT.ST-2.4 R	Шкаф средний широкий (2 средних фасада стекло в раме)	800*450*1195		25 251
37	LT.ST-2.4 R white	Шкаф средний широкий (2 средних фасада стекло лакобель белое в раме)	800*450*1195		28 047
38	LT.ST-2.4 R black	Шкаф средний широкий (2 средних фасада стекло лакобель черное в раме)	800*450*1195		28 047

**ШКАФЫ ВЫСОКИЕ УЗКИЕ** (Устанавливаются на опоры Американка Н = 27 мм)



39	LT.SU-1.1 (L)	Шкаф высокий узкий левый (1 низкий фасад ЛДСП)	400*450*1987	 Левый      Правый	12 503
40	LT.SU-1.1 (R)	Шкаф высокий узкий правый (1 низкий фасад ЛДСП)	400*450*1987		12 503
41	LT.SU-1.2 (L)	Шкаф высокий узкий левый (1 низкий фасад ЛДСП + 1 средний фасад стекло)	400*450*1987	 Левый      Правый	15 978
42	LT.SU-1.2 (R)	Шкаф высокий узкий правый (1 низкий фасад ЛДСП + 1 средний фасад стекло)	400*450*1987		15 978
43	LT.SU-1.2 R (L)	Шкаф высокий узкий левый (1 низкий фасад ЛДСП + 1 средний фасад стекло в раме)	400*450*1987	 Левый      Правый	20 156
44	LT.SU-1.2 R (R)	Шкаф высокий узкий правый (1 низкий фасад ЛДСП + 1 средний фасад стекло в раме)	400*450*1987		20 156
45	LT.SU-1.2 R (L) white	Шкаф высокий узкий левый (1 низкий фасад ЛДСП + 1 средний фасад стекло лакобель белый в раме)	400*450*1987	 Левый      Правый	21 554
46	LT.SU-1.2 R (L) black	Шкаф высокий узкий левый (1 низкий фасад ЛДСП + 1 средний фасад стекло лакобель черный в раме)	400*450*1987		21 554
47	LT.SU-1.2 R (R) white	Шкаф высокий узкий правый (1 низкий фасад ЛДСП + 1 средний фасад стекло лакобель белый в раме)	400*450*1987		21 554
48	LT.SU-1.2 R (R) black	Шкаф высокий узкий правый (1 низкий фасад ЛДСП + 1 средний фасад стекло лакобель черный в раме)	400*450*1987		21 554
49	LT.SU-1.3 (L)	Шкаф высокий узкий левый (1 низкий фасад ЛДСП + 1 средний фасад ЛДСП)	400*450*1987	 Левый      Правый	15 824
50	LT.SU-1.3 (R)	Шкаф высокий узкий правый (1 низкий фасад ЛДСП + 1 средний фасад ЛДСП)	400*450*1987		15 824
51	LT.SU-1.4 (L)	Шкаф высокий узкий левый (1 низкий фасад ЛДСП + 1 низкий фасад стекло)	400*450*1987	 Левый      Правый	15 464
52	LT.SU-1.4 (R)	Шкаф высокий узкий правый (1 низкий фасад ЛДСП + 1 низкий фасад стекло)	400*450*1987		15 464
53	LT.SU-1.4 R (L)	Шкаф высокий узкий левый (1 низкий фасад ЛДСП + 1 низкий фасад стекло в раме)	400*450*1987	 Левый      Правый	18 885
54	LT.SU-1.4 R (R)	Шкаф высокий узкий правый (1 низкий фасад ЛДСП + 1 низкий фасад стекло в раме)	400*450*1987		18 885
55	LT.SU-1.4 R (L) white	Шкаф высокий узкий левый (1 низкий фасад ЛДСП + 1 низкий фасад стекло лакобель белый в раме)	400*450*1987	 Левый      Правый	19 820
56	LT.SU-1.4 R (L) black	Шкаф высокий узкий левый (1 низкий фасад ЛДСП + 1 низкий фасад стекло лакобель черный в раме)	400*450*1987		19 820
57	LT.SU-1.4 R (R) white	Шкаф высокий узкий правый (1 низкий фасад ЛДСП + 1 низкий фасад стекло лакобель белый в раме)	400*450*1987		19 820
58	LT.SU-1.4 R (R) black	Шкаф высокий узкий правый (1 низкий фасад ЛДСП + 1 низкий фасад стекло лакобель черный в раме)	400*450*1987		19 820

59	LT.SU-1.5 (L)	Шкаф высокий узкий левый (2 низких фасада ЛДСП)	400*450*1987	  Левый      Правый	15 315
60	LT.SU-1.5 (R)	Шкаф высокий узкий правый (2 низких фасада ЛДСП)	400*450*1987		15 315
61	LT.SU-1.6 (L)	Шкаф высокий узкий левый (1 средний фасад ЛДСП)	400*450*1987	  Левый      Правый	13 011
62	LT.SU-1.6 (R)	Шкаф высокий узкий правый (1 средний фасад ЛДСП)	400*450*1987		13 011
63	LT.SU-1.7 (L)	Шкаф высокий узкий левый (1 средний фасад ЛДСП + 1 низкий фасад стекло)	400*450*1987	  Левый      Правый	15 972
64	LT.SU-1.7 (R)	Шкаф высокий узкий правый (1 средний фасад ЛДСП + 1 низкий фасад стекло)	400*450*1987		15 972
65	LT.SU-1.7 R (L)	Шкаф высокий узкий левый (1 средний фасад ЛДСП + 1 низкий фасад стекло в раме)	400*450*1987	  Левый      Правый	19 394
66	LT.SU-1.7 R (R)	Шкаф высокий узкий правый (1 средний фасад ЛДСП + 1 низкий фасад стекло в раме)	400*450*1987		19 394
67	LT.SU-1.7 R (L) white	Шкаф высокий узкий левый (1 средний фасад ЛДСП + 1 низкий фасад стекло лакобель белое в раме)	400*450*1987	  Левый      Правый	20 328
68	LT.SU-1.7 R (L) black	Шкаф высокий узкий левый (1 средний фасад ЛДСП + 1 низкий фасад стекло лакобель черное в раме)	400*450*1987		20 328
69	LT.SU-1.7 R (R) white	Шкаф высокий узкий правый (1 средний фасад ЛДСП + 1 низкий фасад стекло лакобель белое в раме)	400*450*1987		20 328
70	LT.SU-1.7 R (R) black	Шкаф высокий узкий правый (1 средний фасад ЛДСП + 1 низкий фасад стекло лакобель черное в раме)	400*450*1987		20 328
71	LT.SU-1.8 (L)	Шкаф высокий узкий левый (1 средний фасад ЛДСП + 1 низкий ЛДСП)	400*450*1987	  Левый      Правый	15 824
72	LT.SU-1.8 (R)	Шкаф высокий узкий правый (1 средний фасад ЛДСП + 1 низкий фасад ЛДСП)	400*450*1987		15 824
73	LT.SU-1.9 (L)	Шкаф высокий узкий левый (1 высокий фасад ЛДСП)	400*450*1987	  Левый      Правый	14 031
74	LT.SU-1.9 (R)	Шкаф высокий узкий правый (1 высокий фасад ЛДСП)	400*450*1987		14 031
75	LT.SU-1.10 R (L)	Шкаф высокий узкий левый (1 высокий фасад стекло в раме)	400*450*1987	  Левый      Правый	19 127
76	LT.SU-1.10 R (R)	Шкаф высокий узкий правый (1 высокий фасад стекло в раме)	400*450*1987		19 127
77	LT.SU-1.10 R (L) white	Шкаф высокий узкий левый (1 высокий фасад стекло лакобель белое в раме)	400*450*1987	  Левый      Правый	21 140
78	LT.SU-1.10 R (L) black	Шкаф высокий узкий левый (1 высокий фасад стекло лакобель черное в раме)	400*450*1987		21 140
79	LT.SU-1.10 R (R) white	Шкаф высокий узкий правый (1 высокий фасад стекло лакобель белое в раме)	400*450*1987		21 140
80	LT.SU-1.10 R (R) black	Шкаф высокий узкий правый (1 высокий фасад стекло лакобель черное в раме)	400*450*1987		21 140

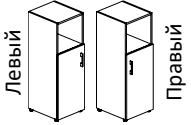
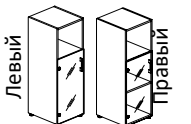
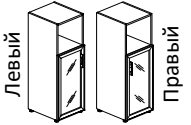
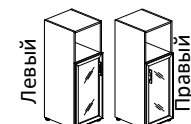
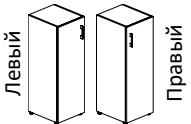
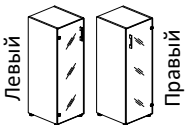
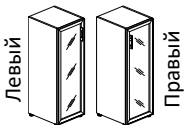
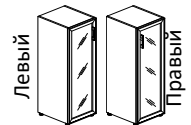
**ШКАФЫ СРЕДНИЕ УЗКИЕ** (Устанавливаются на опоры Американка Н = 27 мм)

81	LT.SU-2.1 (L)	Шкаф средний узкий левый (1 низкий фасад ЛДСП)	400*450*1195	 Левый Правый	<b>9 702</b>
82	LT.SU-2.1 (R)	Шкаф средний узкий правый (1 низкий фасад ЛДСП)	400*450*1195		<b>9 702</b>
83	LT.SU-2.2 (L)	Шкаф средний узкий левый (1 низкий фасад стекло)	400*450*1195	 Левый Правый	<b>9 851</b>
84	LT.SU-2.2 (R)	Шкаф средний узкий правый (1 низкий фасад стекло)	400*450*1195		<b>9 851</b>
85	LT.SU-2.2 R (L)	Шкаф средний узкий левый (1 низкий фасад стекло в раме)	400*450*1195	 Левый Правый	<b>13 272</b>
86	LT.SU-2.2 R (R)	Шкаф средний узкий правый (1 низкий фасад стекло в раме)	400*450*1195		<b>13 272</b>
87	LT.SU-2.2 R (L) white	Шкаф средний узкий левый (1 низкий фасад стекло лакобель беолый в раме)	400*450*1195	 Левый Правый	<b>14 207</b>
88	LT.SU-2.2 R (L) black	Шкаф средний узкий левый (1 низкий фасад стекло лакобель черный в раме)	400*450*1195		<b>14 207</b>
89	LT.SU-2.2 R (R) white	Шкаф средний узкий правый (1 низкий фасад стекло лакобель белый в раме)	400*450*1195		<b>14 207</b>
90	LT.SU-2.2 R (R) black	Шкаф средний узкий правый (1 низкий фасад стекло лакобель черный в раме)	400*450*1195		<b>14 207</b>
91	LT.SU-2.3 (L)	Шкаф средний узкий левый (1 средний фасад ЛДСП)	400*450*1195	 Левый Правый	<b>10 211</b>
92	LT.SU-2.3 (R)	Шкаф средний узкий правый (1 средний фасад ЛДСП)	400*450*1195		<b>10 211</b>
93	LT.SU-2.4 (L)	Шкаф средний узкий левый (1 средний фасад стекло)	400*450*1195	 Левый Правый	<b>10 365</b>
94	LT.SU-2.4 (R)	Шкаф средний узкий правый (1 средний фасад стекло)	400*450*1195		<b>10 365</b>
95	LT.SU-2.4 R (L)	Шкаф средний узкий левый (1 средний фасад стекло в раме)	400*450*1195	 Левый Правый	<b>14 543</b>
96	LT.SU-2.4 R (R)	Шкаф средний узкий правый (1 средний фасад стекло в раме)	400*450*1195		<b>14 543</b>
97	LT.SU-2.4 R (L) white	Шкаф средний узкий левый (1 средний фасад стекло лакобель белый в раме)	400*450*1195	 Левый Правый	<b>15 941</b>
98	LT.SU-2.4 R (L) black	Шкаф средний узкий левый (1 средний фасад стекло лакобель черный в раме)	400*450*1195		<b>15 941</b>
99	LT.SU-2.4 R (R) white	Шкаф средний узкий правый (1 средний фасад стекло лакобель белый в раме)	400*450*1195		<b>15 941</b>
100	LT.SU-2.4 R (R) black	Шкаф средний узкий правый (1 средний фасад стекло лакобель черный в раме)	400*450*1195		<b>15 941</b>



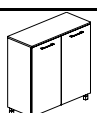
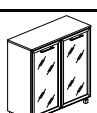



## ШКАФЫ КВАДРАТНЫЕ (Устанавливаются на опоры NZ 60-100)

101	LT.SD-1.1	Шкаф четырехсекционный (4 фасада квадратных ЛДСП)	1098*452*1168		29 598
102	LT.SD-1.2 R white	Шкаф четырехсекционный (4 фасада квадратных стекло в раме лакобель белое)	1098*452*1168		47 238
103	LT.SD-1.2 R black	Шкаф четырехсекционный (4 фасада квадратных стекло в раме лакобель черное)	1098*452*1168		47 238
104	LT.SD-1.3	Шкаф четырехсекционный (2 фасада прямоугольных ЛДСП)	1098*452*1168		25 027
105	LT.SD-1.4 R white	Шкаф четырехсекционный (2 фасада прямоугольных стекло в раме лакобель белое)	1098*452*1168		38 774
106	LT.SD-1.4 R black	Шкаф четырехсекционный (2 фасада прямоугольных стекло в раме лакобель черное)	1098*452*1168		38 774

### ОПОРЫ

107	NZ 60-100	Опора шкафов и тумб	40*40*100		587
-----	-----------	---------------------	-----------	--	-----

### ТОПЫ ШКАФОВ И ГАРДЕРОБА



108	LT.T-1	Топ	400*450*22		1 023
109	LT.T-2	Топ	800*450*22		1 790
110	LT.T-3	Топ	1200*450*22		2 559
111	LT.T-4	Топ	1600*450*22		3 576
112	LT.T-5	Топ	2000*450*22		4 341
113	LT.T-6	Топ	2400*450*22		5 106

### ФАСАДЫ ШКАФОВ

#### Фасады ЛДСП

114	LT.D-1 (L)	Фасад ЛДСП левый	397*1956*18		4 341
115	LT.D-1 (R)	Фасад ЛДСП правый	397*1956*18		4 341
116	LT.D-2 (L)	Фасад ЛДСП левый	397*1164*18		3 321
117	LT.D-2 (R)	Фасад ЛДСП правый	397*1164*18		3 321
118	LT.D-3 (L)	Фасад ЛДСП левый	397*790*18		2 813
119	LT.D-3 (R)	Фасад ЛДСП правый	397*790*18		2 813

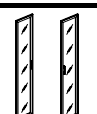
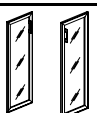
#### Фасады стекло САТИН в раме

120	LT.S-1 R (L)	Фасад стекло сатин в раме - левый	397*1956*20		9 437
121	LT.S-1 R (R)	Фасад стекло сатин в раме - правый	397*1956*20		9 437
122	LT.S-2 R (L)	Фасад стекло сатин в раме - левый	397*1164*20		7 653
123	LT.S-2 R (R)	Фасад стекло сатин в раме - правый	397*1164*20		7 653
124	LT.S-3 R (L)	Фасад стекло сатин в раме - левый	397*790*20		6 383

125 LT.S-3 R (R)

Фасад стекло сатин в раме -  
правый

397\*790\*20

Лет



Пра

**6 383**





### Фасады стекло ЛАКОБЕЛЬ БЕЛЫЙ в раме

126	LT.S-1 R (L) white	Фасад стекло лакобель белый в раме -левый	397*1956*20	Левый  Правый 	11 450
127	LT.S-1 R (R) white	Фасад стекло лакобель белый в раме -правый	397*1956*20		11 450
128	LT.S-2 R (L) white	Фасад стекло лакобель белый в раме -левый	397*1164*20	Левый  Правый 	9 051
129	LT.S-2 R (R) white	Фасад стекло лакобель белый в раме -правый	397*1164*20		9 051
130	LT.S-3 R (L) white	Фасад стекло лакобель белый в раме -левый	397*790*20	Левый  Правый 	7 317
131	LT.S-3 R (R) white	Фасад стекло лакобель белый в раме -правый	397*790*20		7 317

### Фасады стекло ЛАКОБЕЛЬ ЧЕРНЫЙ в раме

132	LT.S-1 R (L) black	Фасад стекло лакобель черный в раме -левый	397*1956*20	Левый  Правый 	11 450
133	LT.S-1 R (R) black	Фасад стекло лакобель черный в раме -правый	397*1956*20		11 450
134	LT.S-2 R (L) black	Фасад стекло лакобель черный в раме -левый	397*1164*20	Левый  Правый 	9 051
135	LT.S-2 R (R) black	Фасад стекло лакобель черный в раме -правый	397*1164*20		9 051
136	LT.S-3 R (L) black	Фасад стекло лакобель черный в раме -левый	397*790*20	Левый  Правый 	7 317
137	LT.S-3 R (R) black	Фасад стекло лакобель черный в раме -правый	397*790*20		7 317

### Фасады стекло САТИН без рамки

138	LT.S-2 (L)	Фасад стекло сатин - левый	397*1164*4	Левый  Правый 	2 304
139	LT.S-2 (R)	Фасад стекло сатин - правый	397*1164*4		2 304
140	LT.S-3 (L)	Фасад стекло сатин - левый	397*790*4	Левый  Правый 	1 790
141	LT.S-3 (R)	Фасад стекло сатин - правый	397*790*4		1 790
142	LT.FS	Набор фурнитуры для стеклянного фасада			1 172

### ФАСАДЫ 4-Х СЕКЦИОННОГО ШКАФА

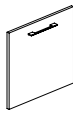
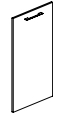

#### Фасады ЛДСП (для 4-х секционного шкафа)

143	LT.D-4 (L)	Фасад ЛДСП левый	520*542*18		2 595
144	LT.D-4 (R)	Фасад ЛДСП правый	520*542*18		2 595
145	LT.D-5 (L)	Фасад ЛДСП левый	1042*542*18		3 362
146	LT.D-5 (R)	Фасад ЛДСП правый	1042*542*18		3 362

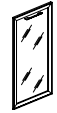



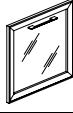

## Фасады стекло ЛАКОБЕЛЬ БЕЛЫЙ в раме (для 4-х секционного шкафа)

147	LT.S-4 R (L) white	Фасад стекло лакобель белый в раме -левый	520*542*20		6 123
148	LT.S-4 R (R) white	Фасад стекло лакобельбелый в раме -правый	520*542*20		6 123
149	LT.S-5 R (L) white	Фасад стекло лакобель белый в раме -левый	1042*542*20		8 861
150	LT.S-5 R (R) white	Фасад стекло лакобельбелый в раме -правый	1042*542*20		8 861

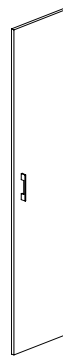
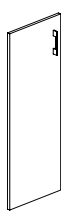
## Фасады стекло ЛАКОБЕЛЬ ЧЕРНЫЙ в раме (для 4-х секционного шкафа)

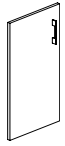
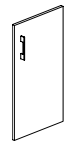
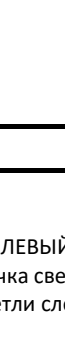
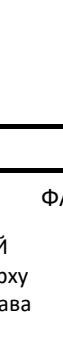
151	LT.S-4 R (L) black	Фасад стекло лакобель черный в раме -левый	520*542*20		6 123
152	LT.S-4 R (R) black	Фасад стекло лакобель черный в раме -правый	520*542*20		6 123
153	LT.S-5 R (L) black	Фасад стекло лакобель черный в раме -левый	1042*542*20		8 861
154	LT.S-5 R (R) black	Фасад стекло лакобель черный в раме -правый	1042*542*20		8 861

## ОТЛИЧИЯ ФАСАДОВ СТЕЛЛАЖЕЙ

ФАСАДЫ ВЫСОКИЕ		ФАСАДЫ СРЕДНИЕ		ФАСАДЫ НИЗКИЕ	
ЛЕВЫЙ Ручка выше центра Петли слева	ПРАВЫЙ Ручка выше центра Петли справа	ЛЕВЫЙ Ручка сверху Петли слева	ПРАВЫЙ Ручка сверху Петли справа	ЛЕВЫЙ Ручка сверху Петли слева	ПРАВЫЙ Ручка сверху Петли справа
					
ЛЕВЫЙ Ручка снизу Петли справа	ПРАВЫЙ Ручка снизу Петли слева	ЛЕВЫЙ Ручка снизу Петли справа	ПРАВЫЙ Ручка снизу Петли слева	ЛЕВЫЙ Ручка снизу Петли справа	ПРАВЫЙ Ручка снизу Петли слева
					

## ОТЛИЧИЯ 4-Х СЕКЦИОННОГО ШКАФА

ФАСАДЫ КВАДРАТНЫЕ				ФАСАДЫ ПРЯМОУГОЛЬНЫЕ	
ЛЕВЫЙ Ручка сверху Петли слева	ПРАВЫЙ Ручка сверху Петли справа	ЛЕВЫЙ Ручка снизу Петли справа	ПРАВЫЙ Ручка снизу Петли слева	ЛЕВЫЙ Ручка сверху Петли слева	ПРАВЫЙ Ручка сверху Петли справа
					

Изменен: 19.02.2024

**Прайс-лист на ящики для стеклянных фасадов серии "YALTA"**

ОПИСАНИЕ:					
ЛДСП толщиной 18/22/25 мм.					
№	Артикул	Наименование	Размеры ШхГхВ, (мм)	Изображение	Цена, (руб.)
<b>ЯЩИК ДЛЯ СТЕКЛЯННЫХ ДВЕРЕЙ</b>					
1	ЯЗ-2R/4C	Ящик для стекол (4 низкие двери стекло / 2 низкие двери стекло в рамке)			<b>381</b>
2	ЯЗ-6R/10C	Ящик для стекол (10 низких дверей стекло / 6 низких дверей стекло в рамке)			<b>464</b>
3	Я2-2R/4C	Ящик для стекол (4 средние двери стекло / 2 средние двери стекло в рамке)			<b>530</b>
4	Я2-6R/10C	Ящик для стекол (4 средние двери стекло / 2 средние двери стекло в рамке)			<b>612</b>
5	Я1-2R	Ящик для стекол (2 высокие двери стекло в рамке)			<b>812</b>
6	Я4-2R	Ящик для стекол (2 двери стекло в рамке LT-S4R)			<b>339</b>
7	Я4-6R	Ящик для стекол (6 дверей стекло в рамке LT-S4R)			<b>410</b>
8	Я5-2R	Ящик для стекол (2 двери стекло в рамке LT-S5R)			<b>596</b>
9	YA-1-4R	Ящик для фасадов YA-1-4R			<b>995</b>
10	YA-1-6R	Ящик для фасадов YA-1-6R			<b>1 128</b>
11	YA-2-2R/4C	Ящик для фасадов YA-2-2R/4C			<b>558</b>
12	YA-2-4R/10C	Ящик для фасадов YA-2-4R/10C			<b>636</b>
13	YA-2-6R	Ящик для фасадов YA-2-6R			<b>729</b>
14	YA-3-2R/4C	Ящик для фасадов YA-3-2R/4C			<b>410</b>
15	YA-3-4R/10C	Ящик для фасадов YA-3-4R/10C			<b>480</b>
16	YA-3-6R	Ящик для фасадов YA-3-6R			<b>546</b>
17	YA-4-2R	Ящик для фасадов YA-4-2R			<b>387</b>
18	YA-4-4R	Ящик для фасадов YA-4-4R			<b>450</b>
19	YA-4-6R	Ящик для фасадов YA-4-6R			<b>516</b>
20	YA-1-2R	Ящик для фасадов YA-1-2R			<b>878</b>

Измененен: 19.02.2024

## Прайс.лист на готовые композиции серии "YALTA"

### ОПИСАНИЕ СЕРИИ:

ЛДСП толщиной 18/22/36 мм.

Кромка ПВХ толщиной 0,4 мм и 2 мм.

Цвета ЛДСП: Акация Лорка, Вяз Благородный, Снежная Патина.

Цвета металлических опор: Белый, Серый, Антрацит.

Каркасы/столешницы столов, приставки. ЛДСП 36 мм.

Топы тумб, стеллажей. ЛДСП 22 мм.

Каркасы шкафов, царги столов, двери. ЛДСП 18 мм.

Стол устанавливается на регулируемые опоры. М6.

Шкафы и стеллажи устанавливаются на регулируемые опоры. М6.

### Композиция №1

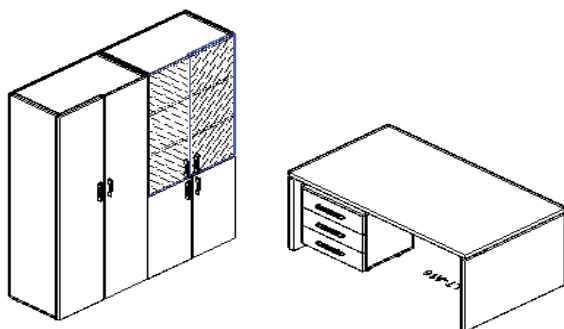

Артикул	кол.во	цена	сумма
LT.A-16	1	22 707	22 707
LT.TM	1	16 830	16 830
LT.G-2	1	22 944	22 944
LT.ST-1	1	12 750	12 750
LT.T-2	2	1 790	3 579
LT.S-2 (L)	1	2 304	2 304
LT.S-2 (L)	1	2 304	2 304
LT.D-3 (L)	1	2 813	2 813
LT.D-3 (L)	1	2 813	2 813
LT.FS	2	1 172	2 343
Итого:			<b>91 386</b>

### Композиция №2

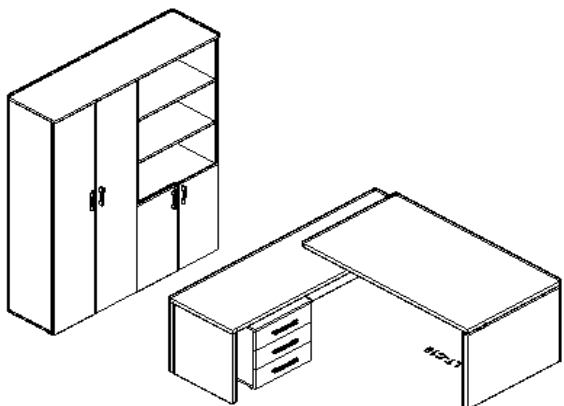

Артикул	кол.во	цена	сумма
LT.C-18 (L)	1	39 732	39 732
LT.TM	1	16 830	16 830
LT.G-2	1	22 944	22 944
LT.ST-1	1	12 750	12 750
LT.T-4	1	3 576	3 576
LT.D-3 (L)	1	2 813	2 813
LT.D-3 (L)	1	2 813	2 813
Итого:			<b>101 457</b>

## Композиция №3

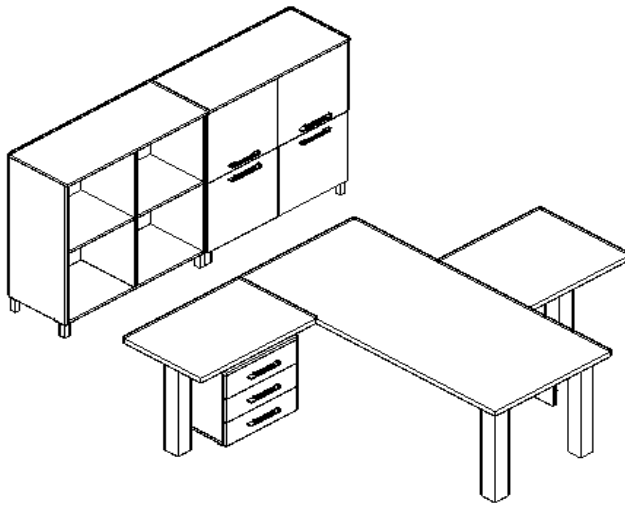

Артикул	кол.во	цена	сумма
LT.D-18	1	11 913	11 913
LT-710	4	5 826	23 304
LT.BR-1	1	10 929	10 929
LT-710	1	5 826	5 826
LT.BR-3	1	11 898	11 898
LT-710	1	5 826	5 826
LT.TM	1	16 830	16 830
LT.SD-1	2	14 277	28 554
LT.D-4 (L)	2	2 595	5 190
LT.D-4 (L)	2	2 595	5 190
NZ 60-100	8	587	4 692

Итого: **130 152**

## Композиция №4

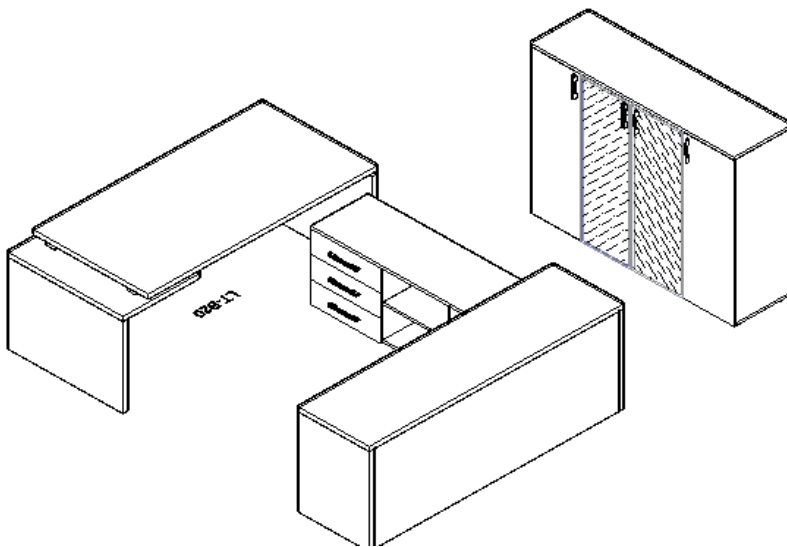

Артикул	кол.во	цена	сумма
LT.B-18 (L)	1	28 998	28 998
LT.TS-3	1	17 975	17 975
LT.YK	2	8 927	17 853
LT.PK	1	771	771
LT.ST-2	1	9 945	9 945
LT.SU-2	2	6 890	13 779
LT.T-4	1	3 576	3 576
LT.D-2 (L)	1	3 321	3 321
LT.D-2 (L)	1	3 321	3 321
LT.S-2 R (L)	1	7 653	7 653
LT.S-2 R (L)	1	7 653	7 653
LT.PS-18	1	15 326	15 326

Итого: **130 170**

## Композиция №5

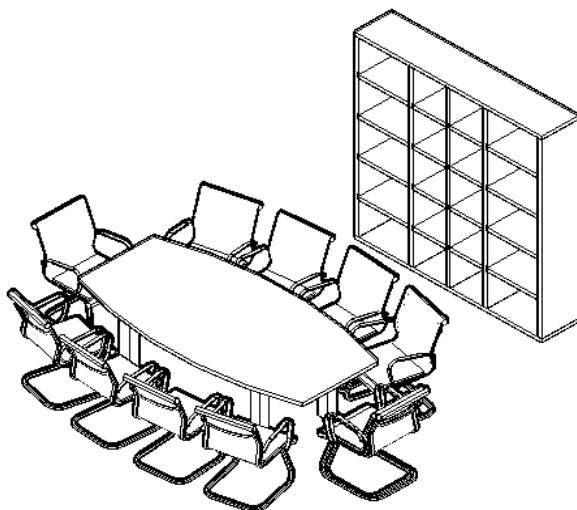

Артикул	кол.во	цена	сумма
LT.STO	1	61 193	61 193
LT.SS	1	20 606	20 606
LT-710	4	5 826	23 304

Итого: **105 102**

## Композиция №6 Стол 3200\*1200\*750

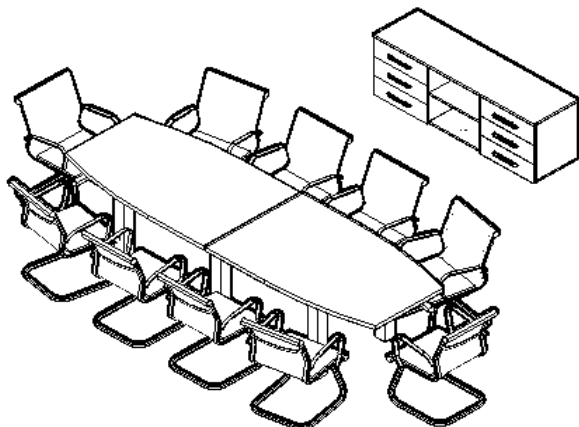

Артикул	кол.во	цена	сумма
LT.TS-3	1	17 975	17 975
LT.YK	2	8 927	17 853
LT.PK	1	771	771
LT.SO	2	11 094	22 188
NZ 60-100	6	587	3 519
LT-710	6	5 826	34 956

Итого: **97 262**

## Композиция №7

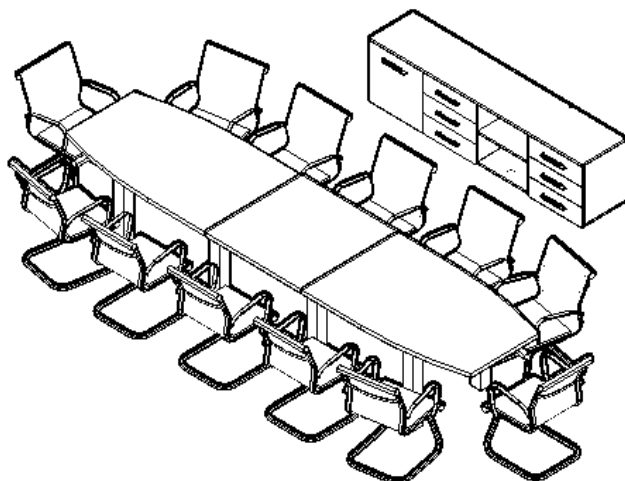

Артикул	кол.во	цена	сумма
LT.TS-4	1	22 944	22 944
LT.YK	2	8 927	17 853
LT.PK	1	771	771
LT.D-4 (L)	1	2 595	2 595
NZ 60-100	6	587	3 519
LT.SO	2	11 094	22 188
LT.SV	1	9 945	9 945
LT-710	8	5 826	46 608

Итого: **126 423**

## Композиция №8

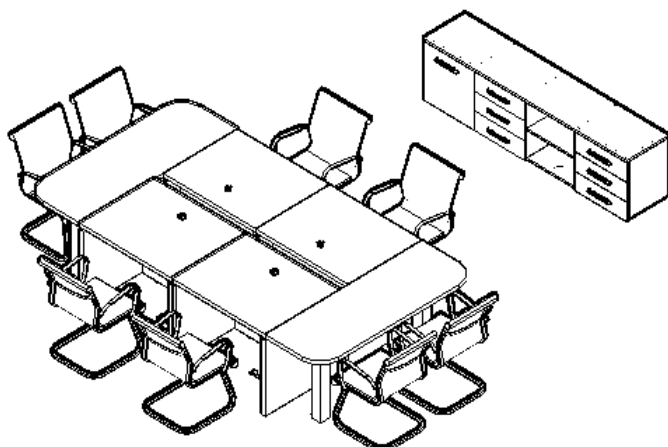

Артикул	кол.во	цена	сумма
LT.TS-4	1	22 944	22 944
LT.PK	1	771	771
LT.YK	2	8 927	17 853
LT.D-4 (L)	1	2 595	2 595
NZ 60-100	6	587	3 519
LT.SPS	4	14 808	59 232
LT.SPO	2	8 673	17 346
LT-710	4	5 826	23 304

Итого: **147 564**

## Композиция №9

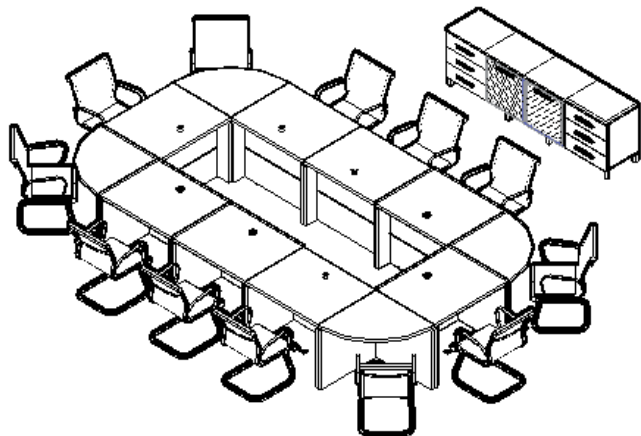

Артикул	кол.во	цена	сумма
LT.TS-4	1	22 944	22 944
LT.PK	1	771	771
LT.YK	2	8 927	17 853
T.S-4 R (L) white	1	6 123	6 123
T.S-4 R (L) white	1	6 123	6 123
NZ 60-100	6	587	3 519
LT.SPS	8	14 808	118 464
LT.SPU (L)	4	13 016	52 062

Итого: **227 859**